

Bedienungs- und Montageanleitung

IMAGE *iMasque*

Inhaltsverzeichnis

- I. Montagewerkzeug und Lieferzubehör
- II. Programmierung der Leinwand
- III. Programmierung löschen
- IV. Montage der Leinwand
- V. Elektrischer Anschluss
- VI. Wandmontage
- VII. Installation und Programmierung des optionalen iModul RS232 oder iLan

I. Montagewerkzeug und Lieferzubehör

- 1. Zur Montage der Image *iMasque* werden min. 2 Personen benötigt.
- 2. Folgende Werkzeuge sollten Sie für die Montage zusätzlich bereithalten:
 - a) Bohrmaschine
 - b) Bohrer Gr.8
 - c) Gummihammer
 - d) Kreuzschraubendreher
- 3. Zubehör / Lieferumfang



4x Umlenkrollenhalter



2x Umlenkrollenhalter



4x Montagewinkel
Holz 120x120x100mm



4x Montagewinkel
Holz 120x120x72mm



4x Winkelverbindungen



48x Sechskantschrauben M6x16mm



48x Mutter M6



8x Zylinderschrauben M6 x 10mm
inkl. Mutter



Wandhalteschiene SAH
inkl. Schrauben + 8er Dübel
Anzahl richtet sich nach der Leinwandbreite
(pro lfd. Meter wird eine Schiene benötigt)



Klemmleisten für Vevo Acoustic BB
(sofern BlackBacking zum Lieferumfang gehört)
Anzahl richtet sich nach der Leinwandbreite
(pro 40cm wird eine Klemmleiste benötigt)



1x Sechskant-Stiftschlüssel 4,0mm
1x Sechskant-Stiftschlüssel 5,0mm
1x Ring-Maulschlüssel 10mm



Funkhandsender
inkl. Wandhalterung

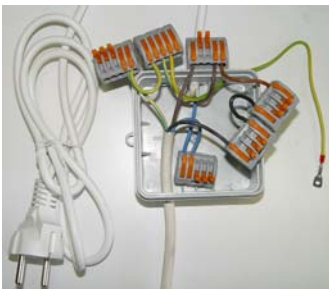

Anschlussdose
Inkl. Netzkabel und Klemmverbinder

II. Programmierung der Leinwand

Die Leinwand ist ab Werk auf die verschiedenen Formate vorprogrammiert. Sollten Sie dennoch ein neues Format wünschen oder die bestehenden Formate fein justieren, gehen Sie bitte wie folgt vor.

1. Die Fernbedienung muss in den Handbetrieb geschaltet werden.

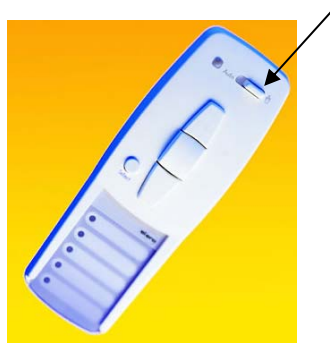

2. Mit dem "Select" Knopf können Sie nun die einzelnen Maskierungen anwählen. Die grüne LED zeigt Ihnen dabei an, welche Maskierung gerade gewählt ist.

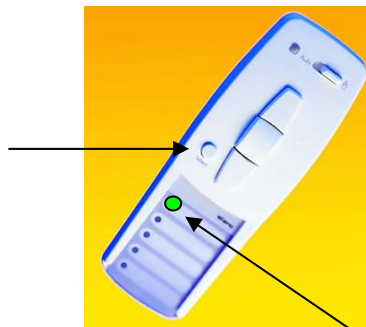

3. Die gewählte Maskierung lässt sich nun mit den „Auf“ und „Ab“ Tasten steuern.

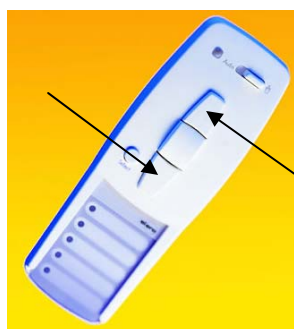

4. Diesen Vorgang können Sie nun nacheinander mit allen Maskierungen vornehmen, die Sie verändern möchten.

5. Wenn Sie alle Einstellungen vorgenommen haben, müssen Sie die Stromversorgung der Leinwand für ein paar Sekunden unterbrechen. Innerhalb der nächsten 5 Minuten, müssen Sie nun mit Punkt 6 fortfahren, um die Veränderungen zu speichern.

6. Die Fernbedienung muss in den "Auto" Mode geschaltet werden.

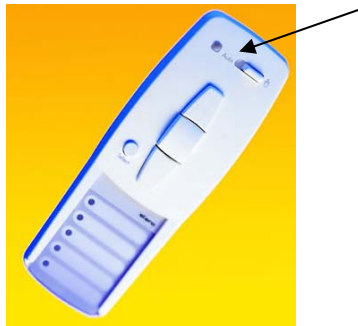

7. Mit dem "Select" Knopf können Sie nun den Speicherplatz oder das Format wählen, für das Sie die Einstellungen vorgenommen haben. Die grüne LED zeigt Ihnen an, welcher Speicherplatz, oder welches Format Sie gewählt haben. Es stehen Ihnen insgesamt 5 Speicherplätze zur Verfügung.

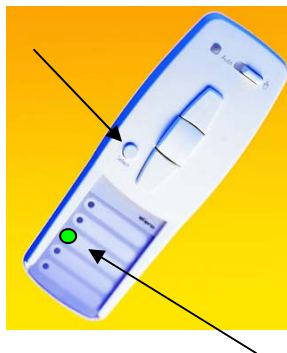

8. Um die Speicherung vorzunehmen, drücken Sie bitte nun den "STOP" Knopf und 2 Sekunden später gleichzeitig auf den „Auf“ Knopf, bis die LED kurz aufblinkt. Die Einstellungen sind nun gespeichert und die LED blinkt kurz auf.



Bitte 2 Sekunden warten

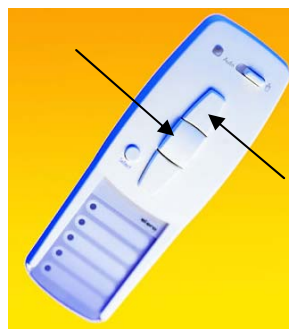

LED blinkt kurz auf



III.a Programmierung löschen

Sie können alle vorprogrammierten Einstellungen der Fernbedienung löschen. Die Grundeinstellungen der Leinwand (min. und max. Fahrweg der Maskierung) bleiben hiervon unberührt.

Sie können die komplette Programmierung der Leinwand im Bedarfsfall löschen. Hierzu müssen Sie auf dem Handsender die Tasten „AUF“ + „STOP“ + „AB“ + „PROG“ gleichzeitig drücken, bis die LED 3x erlischt.

Die Programm Taste befindet sich hinter der Abdeckung. Diese können Sie einfach nach Unten schieben.

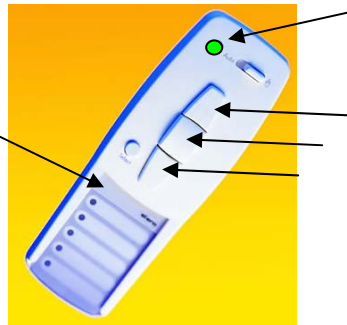

Bitte Drücken Sie alle 4 Knöpfe gleichzeitig. Bis die LED 3x aufgeblinkt hat.

III.b Motorensteuerung im Handbetrieb

Sie können die Motoren im Handbetrieb einzeln steuern, dazu stellen Sie die Fernbedienung auf Handbetrieb. Mit dem „Select“ Knopf können Sie nun die Motoren auswählen.



4-Wege Maskierung

<input checked="" type="radio"/>	Motor „Unten“
<input type="radio"/>	Motor „Links“
<input type="radio"/>	Motor „Oben“
<input type="radio"/>	Motor „Rechts“
<input type="radio"/>	

2-Wege Maskierung

<input checked="" type="radio"/>	Motor „Links“
<input type="radio"/>	Motor „Rechts“
<input type="radio"/>	
<input type="radio"/>	
<input type="radio"/>	

2-Wege Maskierung

<input checked="" type="radio"/>	Motor „Unten“
<input type="radio"/>	Motor „Oben“
<input type="radio"/>	
<input type="radio"/>	
<input type="radio"/>	

IV. Montage der Leinwand

1. Für den Zusammenbau der Leinwand benötigen Sie eine freie Fläche, die größer als die Leinwand ist, um entsprechend die Leinwand montieren zu können. Bitte achten Sie auch auf die Raumhöhe, da Sie die Leinwand bei der Montage einmal komplett von der Vorderseite auf die Rückseite wenden müssen.
2. Sie können nun die Leinwandprofile und das Montagezubehör aus der Transportverpackung entnehmen.
3. Die einzelnen Rahmenprofile sind auf der Rückseite beschriftet, so dass Sie diese der Reihenfolge nach vor sich hinlegen können.
4. Die Abdeckungen sind bereits vormontiert. Diese müssen Sie aber zur Montage des Rahmenprofils nochmals entfernen. Seitlich befinden sich daher an jedem Profil 2-3 Schrauben (3,5x13mm).
5. Nachdem Sie die Schrauben gelöst haben, kann das Abdeckprofil nach Oben abgenommen werden.
6. Im Montagezubehör enthalten sind jeweils 4 große, sowie 4 kleine Holzwinkel. Diese werden zur Montage des Trägerrahmens benötigt.
7. Bitte legen Sie den Trägerrahmen wie auf den Abbildungen gezeigt, mit der Vorderseite auf die Holzwinkel.

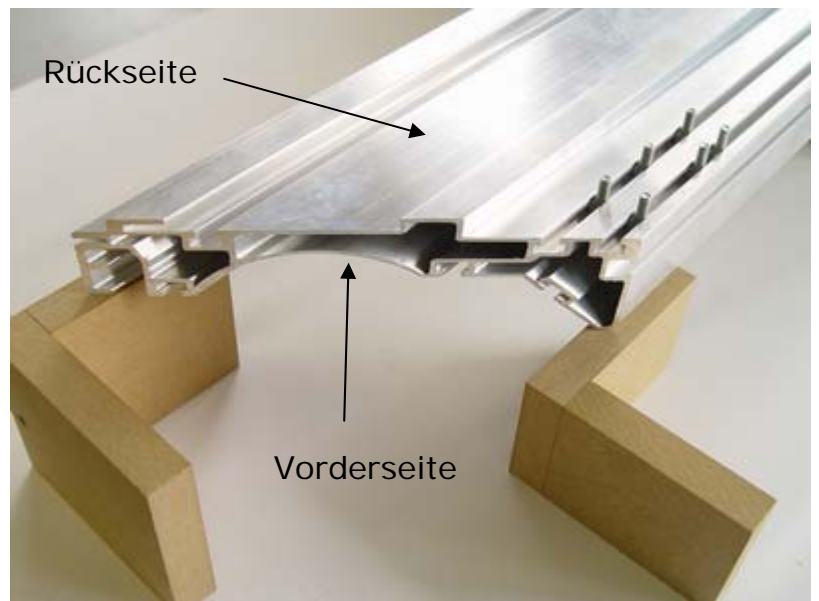
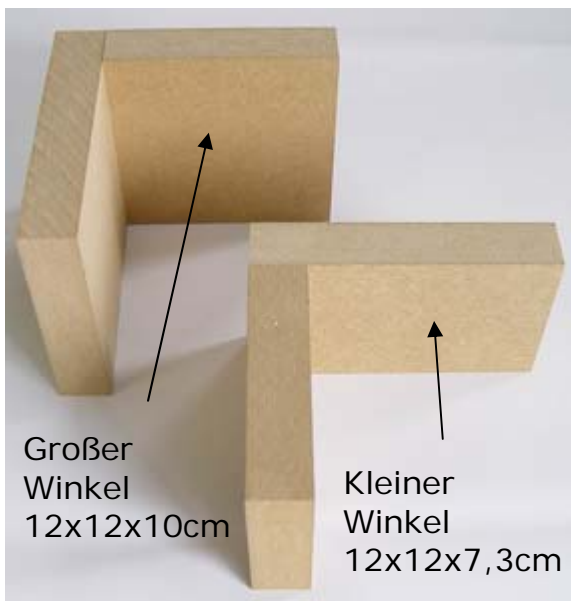

8. In das Rahmenprofil müssen Sie nun die entsprechenden Sechskantschrauben, sowie drei M6 Muttern für die Winkelverbindungen eingesetzt werden.

Bitte führen Sie die drei (M6) Muttern in die Führungsschiene des Rahmenprofils wie gezeigt ein.

Bitte führen Sie jeweils 6 Sechskantschrauben M6x16mm pro Rahmenprofil in die Führungsschienen ein.

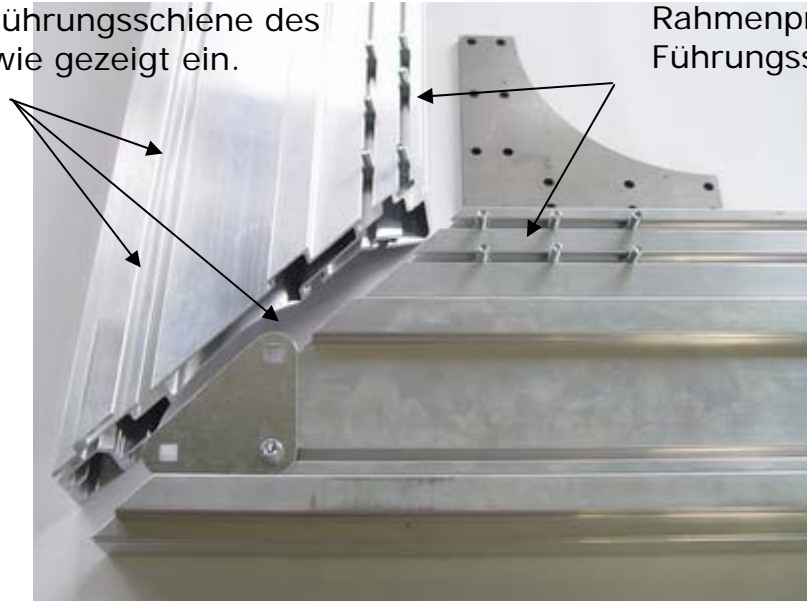

9. Die Haltewinkel können nun wie in der folgenden Abbildung gezeigt, montiert und verschraubt werden.

Bitte verschrauben Sie die Halteplatte fest mit dem Rahmenprofil. Bitte verwenden Sie hierzu Zylinderschrauben M6x10mm.

Bitte die Halteplatte mit M6 Muttern sichern und fest verschrauben.

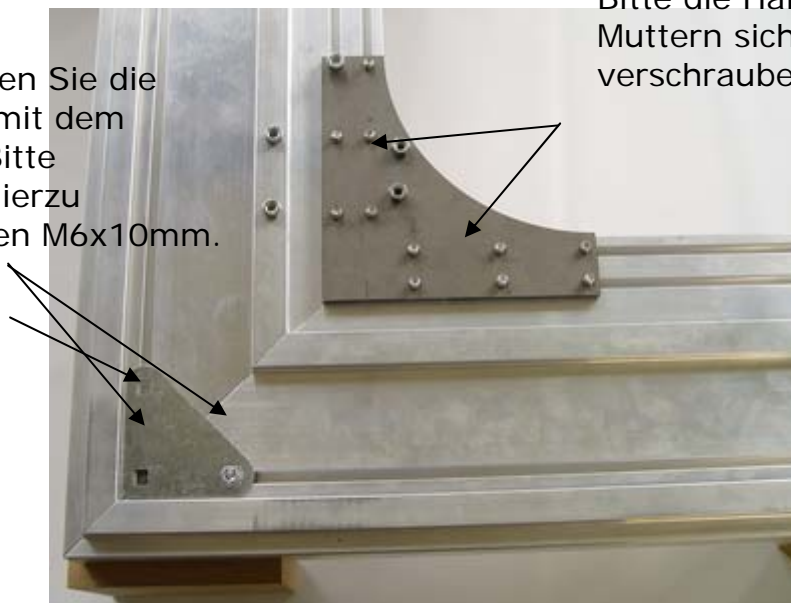

10. Bitte führen Sie diesen Arbeitsschritt für alle vier Rahmenecken durch.

11. Montage des akustisch-transparentem Black Backing.

Die Montage ist nur dann erforderlich, sofern Black Backing zum Lieferumfang gehört.

Sollten Sie eine Leinwand ohne Black Backing erworben haben, können Sie direkt mit **Schritt 12. fortfahren.**

Bitte entnehmen Sie das Black Backing aus der Transportverpackung und rollen es auf der Rückseite des Trägerprofils aus.

Im Montagezubehör enthalten sind spezielle Klemmstücke aus Holz. Diese werden nun zusammen mit dem Black Backing in die umlaufende Führungsschiene auf der Innenseite der Leinwand eingesetzt und mit Hilfe eines Gummihammers fest in das Rahmenprofil eingedrückt.

Der Abstand zwischen den Klemmstücken sollte ca. 40cm betragen.

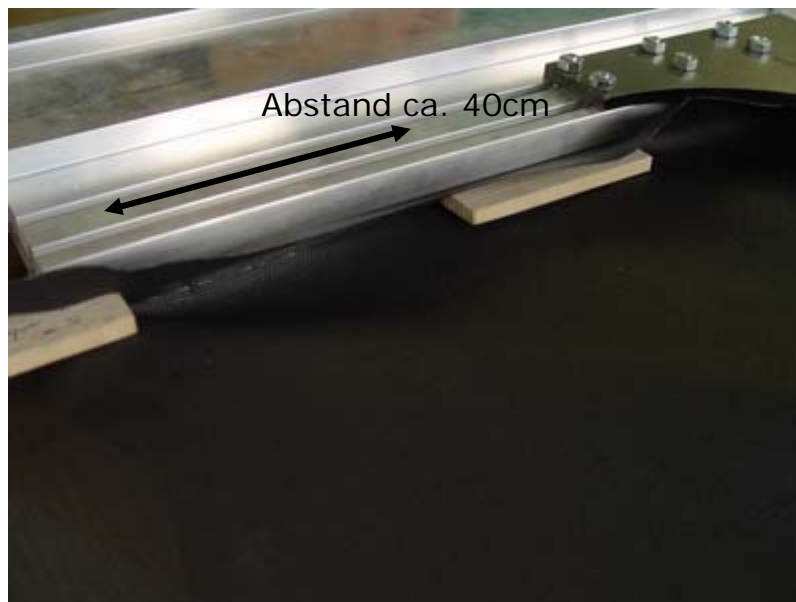

Beginnen Sie bitte an einer Seite der Leinwand und spannen dann das Tuch, in dem Sie auf der gegenüberliegenden Seite des Rahmenprofils fortfahren.

Sofern Sie das Black Backing mit den Klemmstücken in den Rahmen eingesetzt und gespannt haben, können Sie den überstehenden Rand mit einem Cuttermesser entfernen.

12. Bitte drehen Sie nun die komplette Leinwand auf die Rückseite, um die Maskierungen und das Leinwandtuch zu montieren.
13. Umlenkrollen werden komplett mit den Halter (s. Abbildung), in das Rahmenprofil eingesetzt und verschraubt. Zur Montage ist es notwendig, dass die erste Umlenkrolle vom Halter entfernt und später wieder montiert wird.

Zur Montage ist es notwendig, dass die erste Umlenkrolle entfernt wird.



Bitte setzen Sie den Umlenkrollenhalter ein und verschrauben diesen mit der Zylinderschraube M6x25mm.

14. Sofern Sie alle vier Umlenkrollenhalter eingesetzt haben, können Sie mit der Montage des Leinwandtuches beginnen.
15. Bitte entnehmen das Leinwandtuch aus der Transportverpackung und rollen es mit der sichtbaren Seite nach Oben über den Leinwandrahmen aus.

Montage des Leinwandtuches mit Druckknöpfen (alle außer Vevo Acoustic und Vevo Acoustic Grey)

16. Sie können nun die Druckknöpfe auf die bereits im Profil befindlichen Druckknopfplatten pressen und somit das Leinwandtuch nach und nach befestigen und gleichzeitig spannen.

Druckknopfplatte auf der das Tuch aufgespannt wird.



Montage des Leinwandtuches ohne Druckknöpfe (nur Vevo Acoustic und Vevo Acoustic Grey)

Leinwandtücher ohne Druckknöpfe, werden mit der mitgelieferten T-Schiene befestigt.

Hierzu rollen Sie das Tuch gleichmäßig aus und beginnen an einer der kurzen Seite. Drücken Sie das Tuch mit der T-Schiene in die vorgesehene Nut und verschrauben es mit den mitgelieferten Blehschrauben.

Nut zum einsetzen
des Tuches mit der
T-Schiene

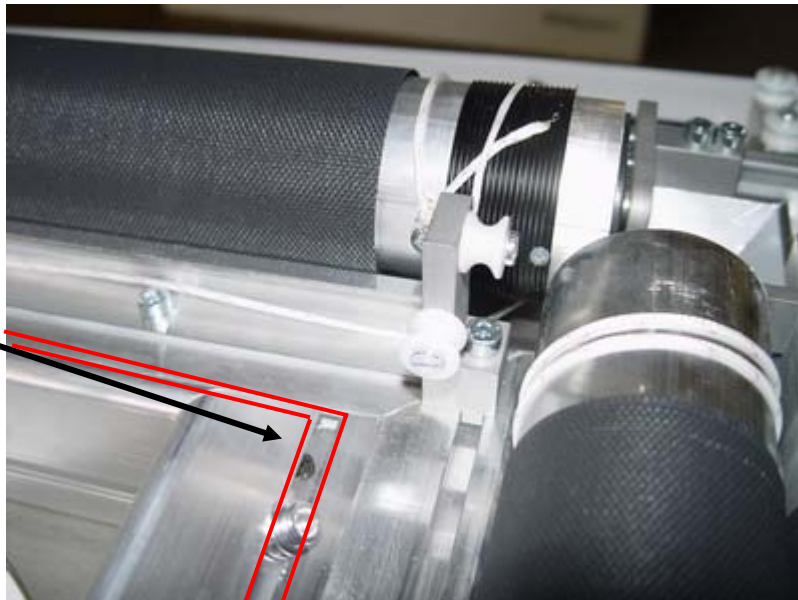

Schritt 1.

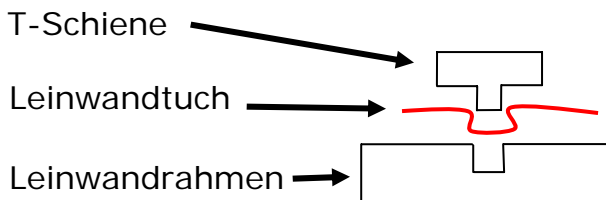

Schritt 2.

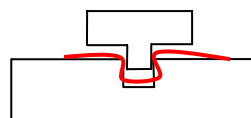

Schritt 3.

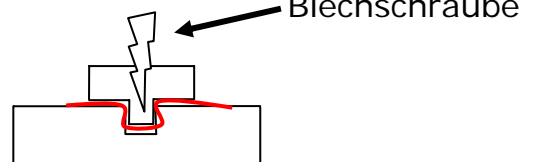

Nun können Sie an der gegenüberliegenden Seite das Tuch spannen und ebenfalls mit der T-Schiene verschrauben. Bitte beachten Sie, dass das Tuch gespannt ist und nicht durchhängt.

Nachdem die kurzen Seiten gespannt und befestigt wurden, können Sie nun mit den Längsseiten beginnen. Sofern Sie das Tuch an allen vier Seiten verschraubt haben und das Tuch eine gleichmäßige Spannung erreicht hat, müssen Sie das überstehende Tuchmaterial abschneiden.

17. Beginnen Sie nun mit der Montage der Maskierungen, indem Sie als erstes den kleinen Umlenkrollenblock, mittig in den kurzen Profilseiten Montieren.



18. Sie können nun die Maskierungsprofile zuerst der **horizontalen Maskierung** auf einer Seite in die U-Schiene einsetzen.

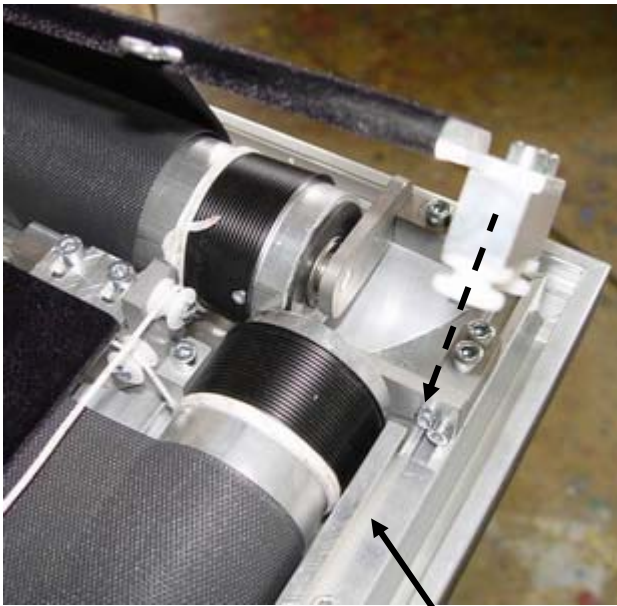

U-Schiene



Bitte setzen Sie das Maskierungsprofil in die U-Schiene ein.

19. Auf der gegenüberliegenden Seite kann das Maskierungsprofil nun eingehängt und fixiert werden.



Mit den Schrauben können Sie das Maskierungsprofil justieren und befestigen.



Bitte setzen Sie das Maskierungsprofil in die U-Schiene ein.

20. Nachdem Sie die horizontalen Maskierungsprofile eingehängt und fixiert haben, können Sie nun die Spannseile einhängen.
21. Bitte führen Sie das Seil über die erste Rolle des Umlenkblockes bis zur Mitte der Leinwand. Von dort über die Umlenkrolle zurück zum Maskierungsprofil.



22. Beim Maskierungsprofil können Sie nun die Zugfeder in die Öse einhängen.



23. Bitte montieren Sie nun die Umlenkböcke in der Mitte der horizontalen Rahmenprofile.

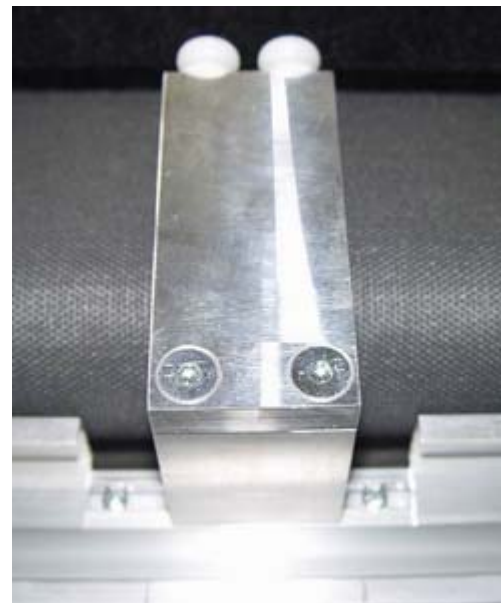
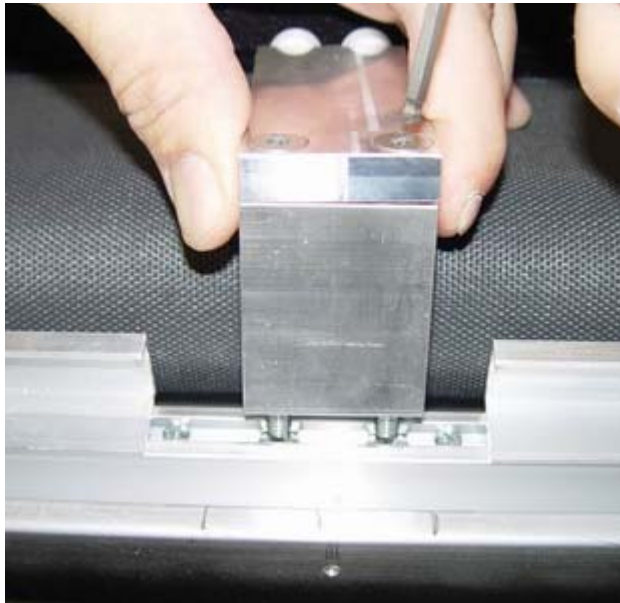

24. Sie können nun die Maskierungsprofile der **vertikalen Maskierung** auf einer Seite in die U-Schiene einsetzen.

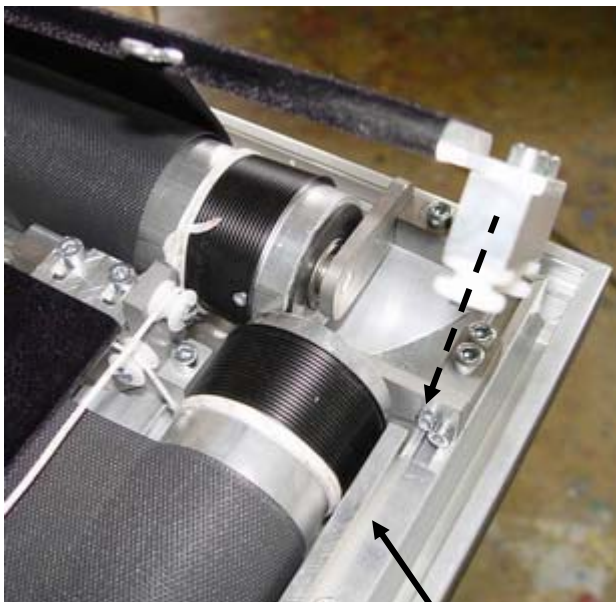

U-Schiene



Bitte setzen Sie das Maskierungsprofil in die U-Schiene ein.

25. Auf der gegenüberliegenden Seite kann das Maskierungsprofil nun ebenfalls eingehängt und fixiert werden.



Mit den Schrauben können Sie das Maskierungsprofil justieren und befestigen.

Bitte setzen Sie das Maskierungsprofil in die U-Schiene ein.



26. Nachdem Sie die vertikalen Maskierungsprofile eingehängt und fixiert haben, können Sie nun die Spannseile einhängen.

27. Bitte führen Sie das Seil über die erste Rolle des Umlenkblockes bis zur Mitte der Leinwand. Von dort über die Umlenkrolle zurück zum Maskierungsprofil.

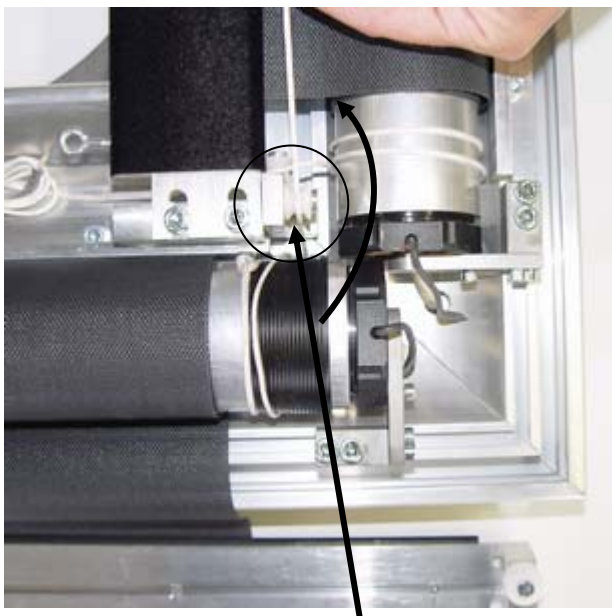

Bitte führen Sie das Spannseil über die erste Umlenkrolle zurück zum Maskierungsprofil.

Bitte führen Sie das Spannseil über die obere Umlenkrolle

28. Beim Maskierungsprofil können Sie nun die Zugfeder in die Öse einhängen.



29. Nachdem nun alle Maskierungen fixiert und eingehängt sind, können Sie die Abdeckprofile wieder vorsichtig auf das Trägerprofil aufschieben.

30. Bitte fixieren Sie die Abdeckung wieder seitlich mit den Schrauben (3,5x13mm).

V. Elektrischer Anschluss der Leinwand

1. Die Anschlussdose ist bereits werkseitig wie folgt vormontiert:

- Netzkabel 230V bereits in die Anschlussdose eingeführt und angeschlossen
- Eine Motorzuleitung bereits eingeführt und angeschlossen
- Leinwand Erdung bereits eingeführt und angeschlossen
- Brücke zwischen Motorzuleitung (braun und schwarz) geschlossen

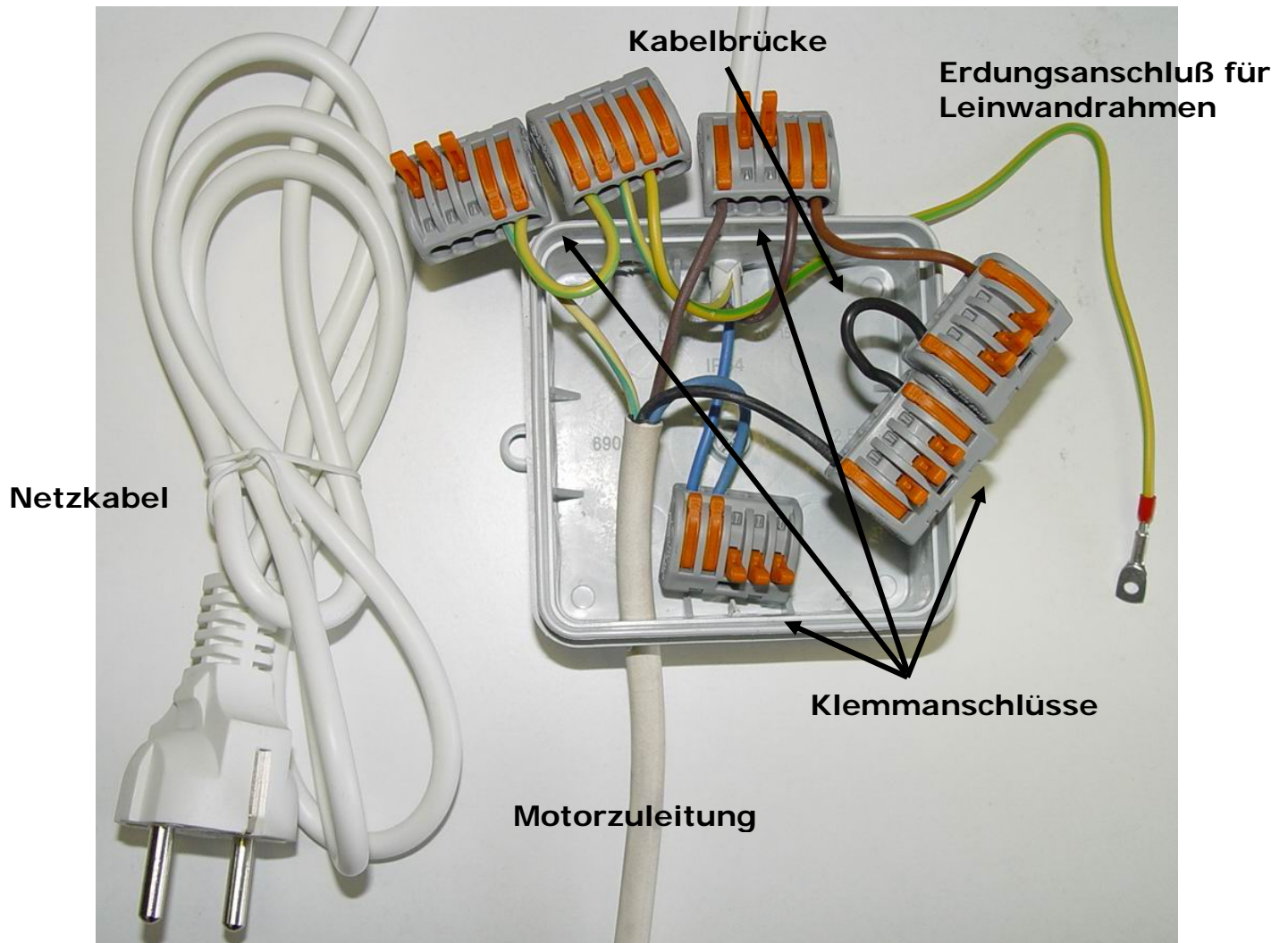

2. Je nach Motorenanzahl führen Sie nun die weiteren Motorenzuleitungen in die Anschlussdose ein.



3. Die Anschlüsse müssen wie folgt zusammen gesteckt werden:

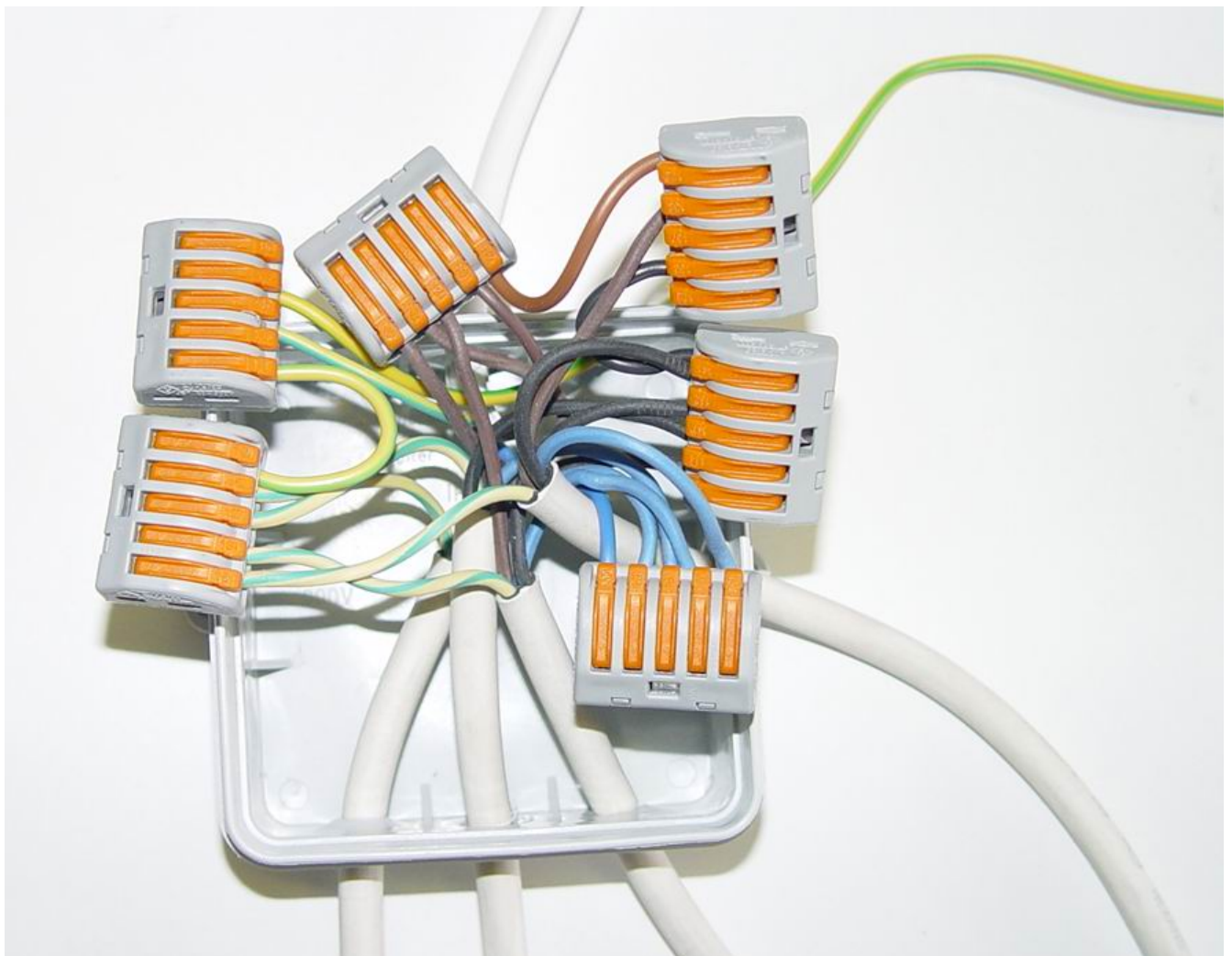
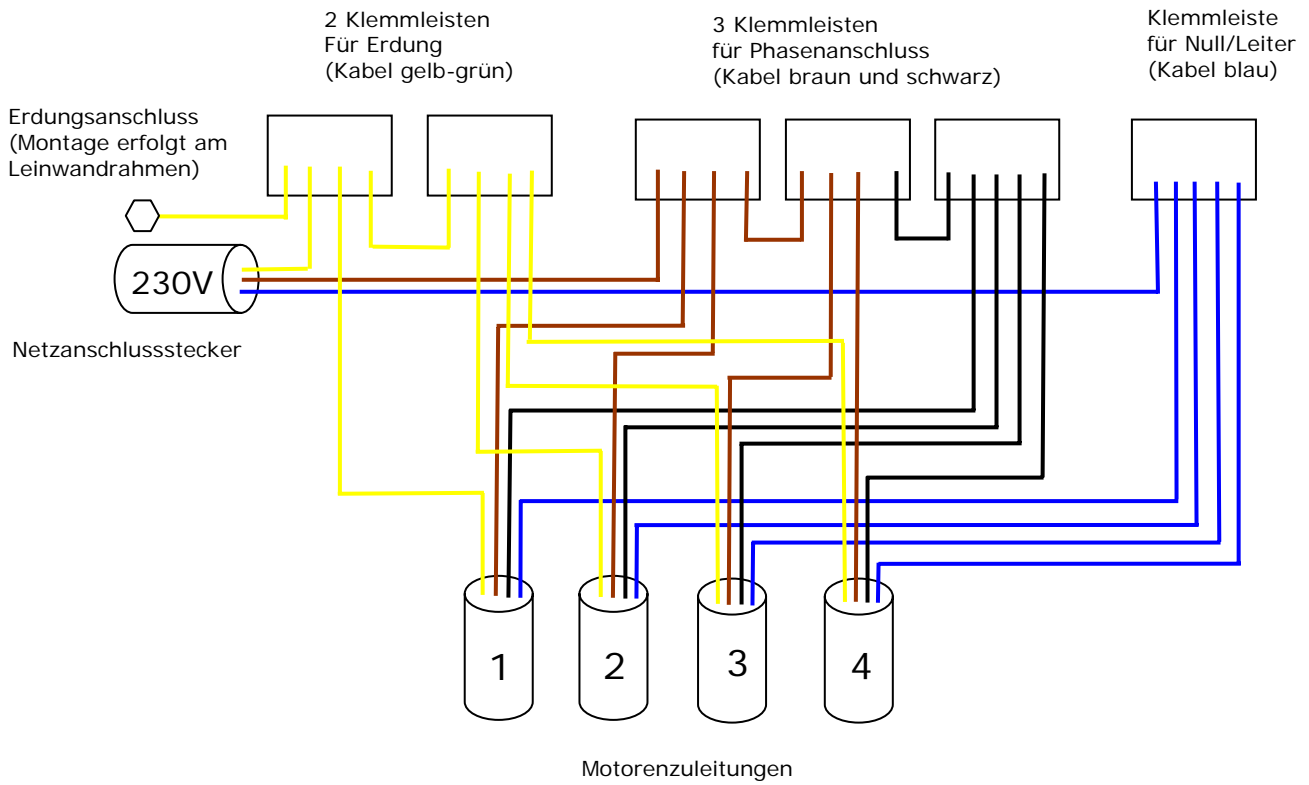

4. Kabelführung

An der Hinterseite des Rahmenprofils sind werkseitig bereits Kabelführungen angebracht. In diese können Sie nun das Kabel einführen.



VI. Wandmontage der Leinwand

1. Bitte montieren Sie die im Lieferumfang enthaltene Z-Schiene an der Wand.

Die Leinwand besitzt auf der Rückseite eine umlaufende Nut. Mit dieser wird die Leinwand in die Z-Schiene eingehängt.

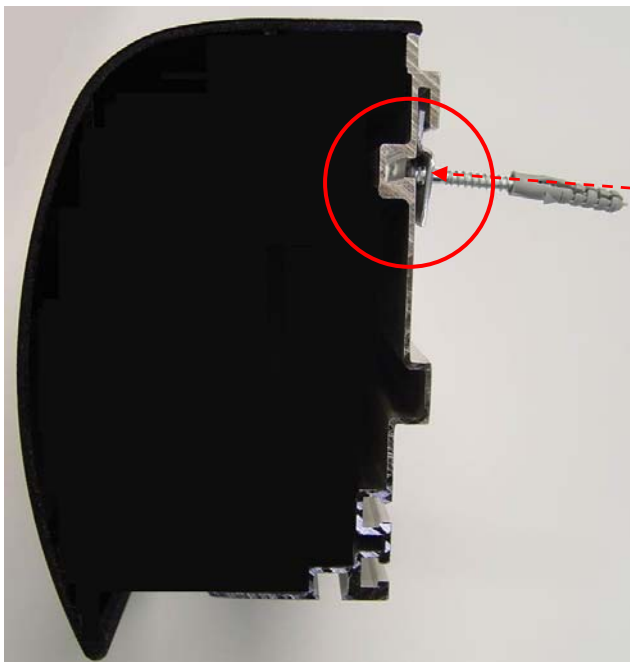

VII. Installation und Programmierung des optionalen iModul RS232 oder iLan

1. Vor der Erstbenutzung der Module, müssen diese auf die in den Motoren befindlichen Funkempfänger angelern werden.
2. Bitte schließen Sie daher nur den Motor 1 (untere Maskierung bei 4-Wege, sowie bei 2-Wege horizontaler Maskierung, linke Maskierung bei seitlicher 2-Wege Maskierung) an das Stromnetz an. Innerhalb von 5 Min. sollten Sie nun den Befehl – **Lernmodus Start** – über das iModul senden. Die Maskierung beginnt nun automatisch zu fahren.
3. Senden Sie den Befehl – **Motor 1 down** -, die Maskierung stoppt und fährt in die entgegen gesetzte Richtung. Bitte senden Sie jetzt den Befehl – **Motor 1 up** -, die Maskierung stoppt und fährt wieder in die andere Richtung. Bitte wiederholen Sie die Befehle, bis die Maskierung von selber stoppt.
4. Sie können nun anhand der Befehle – **Motor 1 up** -, - **Motor 1 down** – und – **Motor 1 Stop** - überprüfen, ob die Maskierung angelern wurde und Sie diese über das iModul bedienen können.
5. Nachdem Sie die Maskierung (Motor 1) angelern haben, können Sie nun die nächste Maskierung (Motor 2, Reihenfolge im Uhrzeigersinn) anlernen. Hierzu müssen Sie nur den Motor 2 an das Stromnetz anschließen und ebenfalls innerhalb von 5 Min. den Lernmodus starten. Fahren Sie nun wie in Punkt 3 beschrieben, mit den Befehlen für den Motor 2 fort.
6. Wenn Sie alle Maskierungen angelern haben, ist die Konfiguration des iModuls abgeschlossen und Sie können mit den Befehlen – Format abrufen – die vorprogrammierten Formate, gemäß der Funkfernbedienung, abrufen.

RS232 Befehle

<u>Aktion</u>	<u>ASCII Befehl</u>	<u>Aktion</u>	<u>ASCII Befehl</u>
Lernmodus start	*LMS!	Format 1 abrufen	*F1L!
Alle Motoren Stopp	*MGS!	Format 2 abrufen	*F2L!
Alle Motoren auf ESO	*ESO!	Format 3 abrufen	*F3L!
		Format 4 abrufen	*F4L!
		Format 5 abrufen	*F5L!
Motor 1 up	*M1U!	Format 1 speichern	*F1S!
Motor 1 Stop	*M1S!	Format 2 speichern	*F2S!
Motor 1 Down	*M1D!	Format 3 speichern	*F3S!
		Format 4 speichern	*F4S!
		Format 5 speichern	*F5S!
Motor 2 up	*M2U!		
Motor 2 Stop	*M2S!		
Motor 2 Down	*M2D!		
Motor 3 up	*M3U!		
Motor 3 Stop	*M3S!		
Motor 3 Down	*M3D!		
Motor 4 up	*M4U!		
Motor 4 Stop	*M4S!		
Motor 4 Down	*M4D!		

RS232 Pinbelegung

Pin 2 TxD
Pin3 RxD
Pin5 GnD

Einstellungen

Baud 9600
Databits 8
Parity None
Stopbits 1

Sub-D Anschluß

Pin1 Format 1
Pin2 Format 2
Pin3 Format 3
Pin4 Format 4
Pin5 Format 5
Pin9 GnD